

Willkommen auf Burg Stettenfels



Bankett Information



Burg Stettenfels
TAGEN FEIERN BIERGARTEN KULTUR

♥

Ihre Feier bei uns

Sehr zentral gelegen (3 Minuten bis zur A81, 15 Minuten bis Heilbronn und ca. 30 Minuten bis Stuttgart) und mit außergewöhnlichem Ambiente ist die Burg Stettenfels die ideale Location für Ihre Feier.

Sie haben auf die Frage aller Fragen mit JA geantwortet, planen eine Geburtstagsfeier oder suchen eine einzigartige Location für Ihre Firmenfeier? Dann beginnt jetzt die spannende Planungsphase für Ihren großen Tag.

Ganz oben auf der Liste steht jetzt natürlich die Location und da kommen wir ins Spiel. Die Burg Stettenfels bietet eine Vielzahl an Möglichkeiten. Egal ob Tiny Wedding mit 20-30 Gästen oder eine riesengroße Geburtstagsparty mit 140 Personen, wir finden die idealen Räumlichkeiten für Sie! Natürlich können Sie auch mehrere Räume, oder direkt die ganze Burg buchen wenn Sie Großes vorhaben.

Für Ihre freie Trauung mit anschließendem Sektempfang eignen sich unsere Außenbereiche, wie der Rosengarten oder der Arkadenhof ganz wunderbar.

Überzeugen Sie sich doch am besten selbst von den vielen Möglichkeiten bei uns auf der Burg. Sehr gerne machen wir einen Besichtigungstermin aus und besprechen Ihre ersten Fragen und Wünsche ganz in Ruhe direkt vor Ort. Im Anschluss bekommen Sie selbstverständlich ein individuell auf Ihre Wünsche angepasstes Angebot von uns.

Von der ersten Besichtigung, über die komplette Planungsphase, bis hin zu Ihrem großen Tag stehen wir Ihnen jederzeit mit Rat und Tat zur Seite und begleiten Sie durch Ihren persönlichen Organisationsmarathon den eine Feierlichkeit so mit sich bringt.

Wir freuen uns darauf Sie persönlich kennenzulernen!

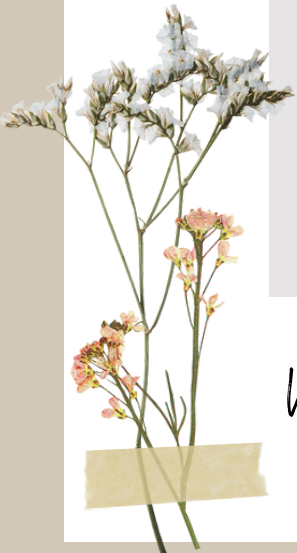

Alle Vorteile auf einen Blick



- Einzigartiges Ambiente der fast 1000 jährigen Burg Stettenfels
- Räumlichkeiten für 20-140 Personen
- Ganze Burg buchbar für bis zu 400 Personen
- Trauungszeremonien unter freiem Himmel
- Eigene Burgkapelle vor Ort
- Individuelle Beratung und Betreuung vor und während Ihrer Veranstaltung
- Professioneller Service von Anfang an
- Langjährige Erfahrung mit jährlich ca. 50 glücklichen Hochzeitspaaren

Hochzeiten und Bankette

Für unsere Hochzeiten und Bankettveranstaltungen bieten wir übersichtliche Pauschalpakete an.

Alle Einzelpreise innerhalb der Pauschale finden Sie in der Bankettmappe.

Beide Pakete sind flexibel und können Ihren Wünschen und Vorstellungen angepasst werden.



Paket Traumhochzeit



**IM PAKET TRAUM
HOCHZEIT SIND
FOLGENDE LEISTUNGEN
ENTHALTEN**

RAUMMIETE

♥ Fuggersaal und Rosengarten

CATERING

♥ 3 Gänge Buffet (Absprache über unsere Catering Partner)

♥ Catering Nebenkosten wie Anfahrt, Besteck, Tischwäsche etc.

GETRÄNKE

♥ Wasser ♥ Softdrinks ♥ Säfte

♥ Bier ♥ Wein ♥ Heißgetränke ab dem Abendessen

SERVICEPERSONAL

♥ für 8 Stunden

ab 128€

pro Person bei 140 Personen*

Einzelne Leistungen sind zusätzlich individuell buchbar

Hochzeiten und Bankette

Gerne besprechen wir bei einem Besichtigungstermin ganz in Ruhe Ihre Möglichkeiten und erstellen Ihnen im Anschluss ein, auf Sie zugeschnittenes, Angebot.



Paket Rundum Sorglos



**IM PAKET RUNDUM
SORGLOS SIND FOLGENDE
LEISTUNGEN ENTHALTEN**

RAUMMIETE

▼ Fuggersaal, Rosengarten und Burgkapelle

CATERING

▼ Fingerfood zum Sektempfang
▼ 3 Gänge Buffet (Absprache über unsere
Catering Partner) ▼ Mitternachtssnack
▼ Catering Nebenkosten wie Anfahrt,
Besteck, Tischwäsche etc.

GETRÄNKE

▼ Sekt ▼ „Pimp your drink“ Station ▼ Wasser
▼ Softdrinks ▼ Säfte ▼ Bier ▼ Wein
▼ Longdrinks ▼ Cocktails ▼ Heißgetränke
▼ Schnaps ▼ Kaffee & Kuchen
(Kuchen darf selbst mitgebracht werden)

SERVICEPERSONAL

▼ für 10 Stunden

AUSSTATTUNG

▼ Stuhlhussen ▼ Fotobox inkl. Druckflatrate
und Requisiten ▼ Musikanlage ▼ Stehtische
▼ Bodenstrahler ▼ Roter Teppich
▼ LED Kerzen ▼ Cocktailbar ▼ Beamer
& Leinwand ▼ Bestuhlung für die Trauung

ab 227 €

pro Person bei 140 Personen*

*Ab 0 Uhr berechnen wir einen Nachtzuschlag pro Stunde. Kinder von 0 – 3 Jahren sind kostenfrei. Für Kinder zwischen 4 – 12 Jahren berechnen wir den halben Preis.

Hochzeits Checkliste

Um Ihnen den Start in die Herausforderung der Hochzeitsplanung ein bisschen zu erleichtern, haben wir für Sie eine Checkliste mit den wichtigsten Punkten rund um Ihren großen Tag erstellt.

So können Sie entspannt alle To Dos abhaken und behalten alles im Überblick.

First Things First

Step 1

- Gästeanzahl
- Wunschtermine
- Trauzeugen
- Brautjungfern & Bestmen
- Budget & Vorstellungen
- Aufgabenverteilung
- Hochzeitslocation
- Standesamt Termin
- Save the Date Karten

Dienstleister & Details

Step 2

- Caterer
- Trauredner
- Fotograf / Videograf
- Deko & Blumen
- Brautkleid & Anzug
- Tagesablauf
- Einladungen
- Hochzeitstorte
- Ehevertrag
- Kinderbetreuung
- Eheringe
- DJ / Band
- Brautauto / Kutsche
- Shuttleservice für Gäste

Endspurt

Step 3

- Gastgeschenke
- Sitzordnung
- Trauhefte
- Eheversprechen
- Ringkissen
- Hochzeitstanz
- Tisch- und Menükarten
- Gästebuch
- Notfallkörbchen
- Hochzeitsrede



Raummieten

UNSERE RAUM- UND SAALMIETEN IM ÜBERBLICK

Räume	Raumgröße	Tagesmiete	Hinweise
Fuggersaal	190 qm	1950,00 €	inkl. Kaminhalle
Herzogsaal	112 qm	1200,00 €	inkl. Bibliothek
Levisaal	78 qm	780,00 €	
Mayersaal	65 qm	730,00 €	
Haldenwangsaal	52 qm	650,00 €	
Putschsaal	50 qm	650,00 €	
Südflügel	180 qm	1950,00 €	
Bibliothek	23 qm	350,00 €	
Sturmfederturm	max. 34 Pers.	650,00 €	
Falkenturm	max. 6 Pers.	350,00 €	Nur von April bis Oktober
Burgkapelle	max. 80 Pers.	400,00 € 700,00 €	Preis in Verbindung mit Bankett Preis ohne Bankett
Rosengarten inkl. Schachbrettzimmer		900,00 €	
Arkadenhof		600,00 €	

Bestuhlungsübersicht

FOLGENDE BESTUHLUNGSMÖGLICHKEITEN HABEN SIE FÜR IHRE FEIER BEI UNS ZUR AUSWAHL:

1. Block 2. Würfel 3. Einzeltische
4. U-Form 5. Fischgräten 6. Tischreihen

1.

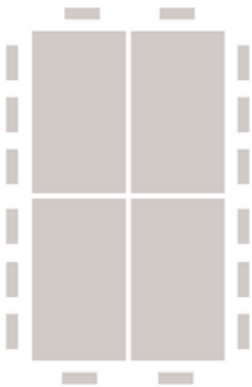

2.



3.



4.

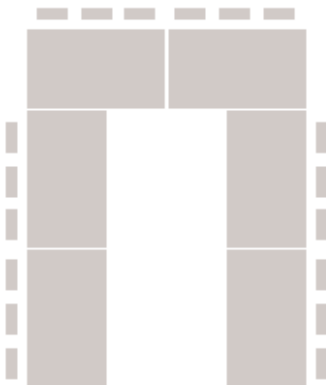

5.

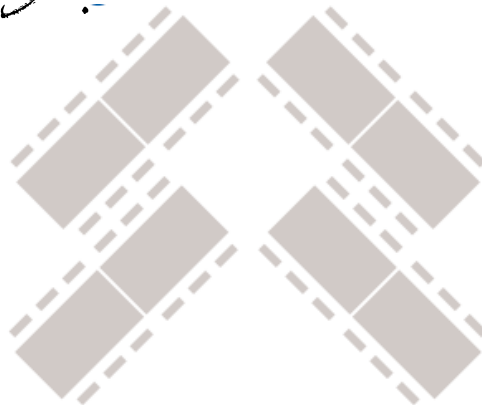

6.

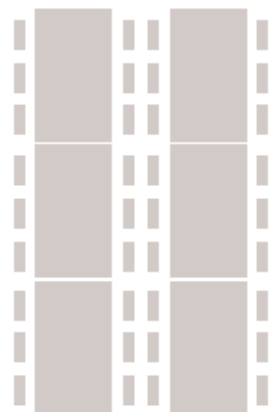



Fuggersaal

Der Fuggersaal befindet sich im 1. OG des Westflügels und ist mit 190 m² Fläche und 2 Erkern der größte Raum der Burg.

- Der Fuggersaal verfügt über einen Holzparkettboden.
- Je nach Art der Bestuhlung haben bis zu 160 Personen Platz.
- Für Veranstaltungen aller Art perfekt geeignet.
- Der Fuggersaal verfügt über einen Flügel und dimmbare Leuchten.

FASSUNGSVERMÖGEN BEI KOMPLETTER BESTUHLUNG:

Block : 44
Würfel: 90
Einzeltische: 140
U-Form: 70
Fischgräten: 140
Tischreihen: 160

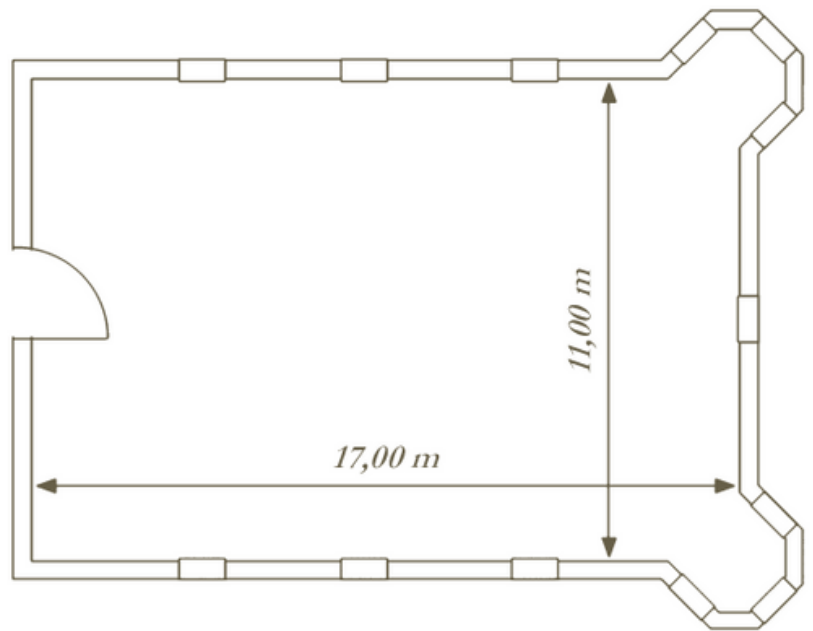



Herzogsaal

Der Herzogsaal befindet sich im EG des Westflügels.

- Als ehemalige Kutschenremise bietet er direkten Zugang zum Innenhof.
- Mit seinen 112 m² Grundfläche bietet der rustikale, jedoch trotzdem elegante Herzogsaal je nach Bestuhlung Platz für bis zu 60 Personen.

FASSUNGSVERMÖGEN
BEI KOMPLETTER BESTUHLUNG:

Block : 24
Würfel: 50
Einzeltische: 50
U-Form: 40
Fischgräten: 60

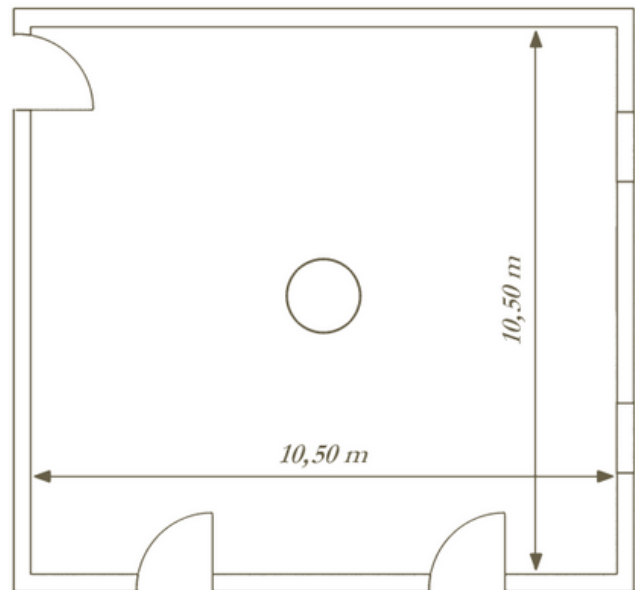



Levisaal

Der Levisaal befindet sich im 1. OG des Südflügels.

- Mit 78 m² Grundfläche bietet er abhängig von der Bestuhlung Platz für bis zu 40 Personen.
- Er verfügt über einen kleinen Vorraum, der an die Kaminhalle anschließt.
- Von seinem Erker hat man einen wunderschönen Panoramablick

FASSUNGSVERMÖGEN BEI KOMPLETTER BESTUHLUNG:

Block: 28
Würfel: 40
Einzeltische: 48
U-Form: 40
Tischreihen: 40

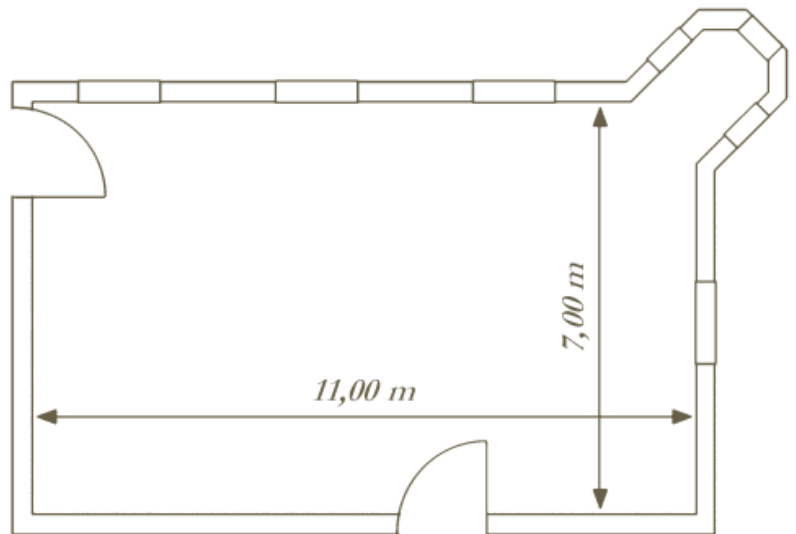



Süd-Flügel

In Richtung Südseite befindet sich im 1. OG der Haldenwangsaal, Puttsaal und Mayersaal.

Der Mayersaal verfügt über einen heimeligen Kamin und hat – wie der Levisaal – einen Erker mit einem wunderschönen Blick auf die Löwensteiner Berge.

HALDENWANGSAAL

Block: 18
 Würfel: 30
 Einzeltische: 36
 U-Form: 25
 Tischreihen: 36

PUTTSCHAAL

Block: 18
 Würfel: 30
 Einzeltische: 36
 U-Form: 25
 Tischreihen: 36

MAYERSAAL

Block: 28
 Würfel: 40
 Einzeltische: 40
 U-Form: 30
 Tischreihen: 36

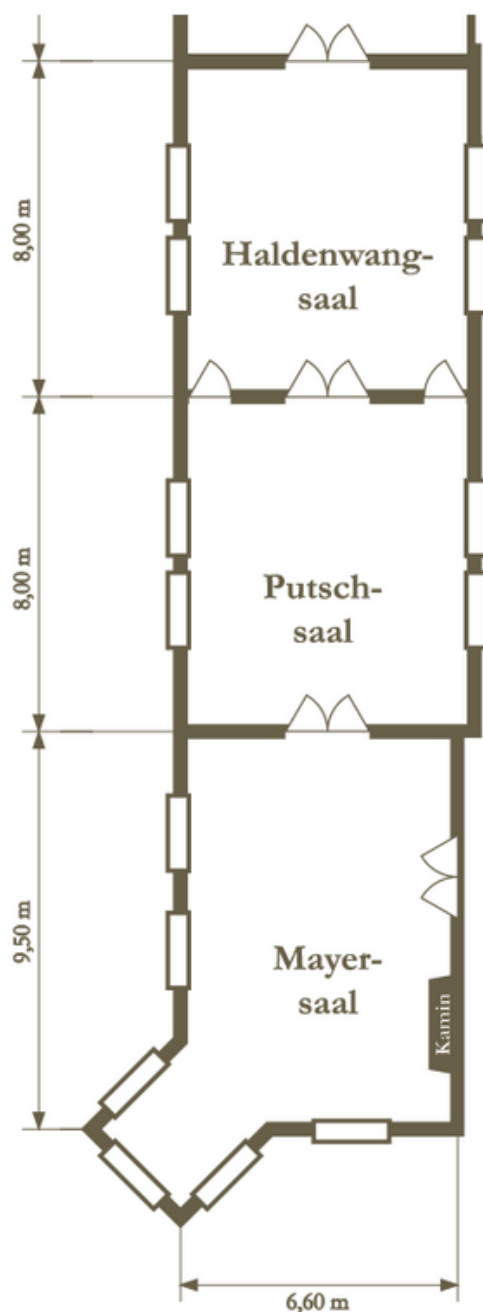



Rosengarten

Der wunderschöne Rosengarten liegt auf der Rückseite der Burg zwischen dem Westflügel und der Außenmauer. Über eine Aussichtsterrasse mit kleinem Turm hat man einen fantastischen Ausblick auf die Umgebung der Burg.

Der Rosengarten ist eine wunderbare Kulisse für Ihre freie Trauung, Empfänge, Ihre Gartenparty oder zum Einstimmen auf das Abendbankett.

FASSUNGSVERMÖGEN
BEI KOMPLETTER BESTUHLUNG:

Gartenbestuhlung: 90
Stehische: 160

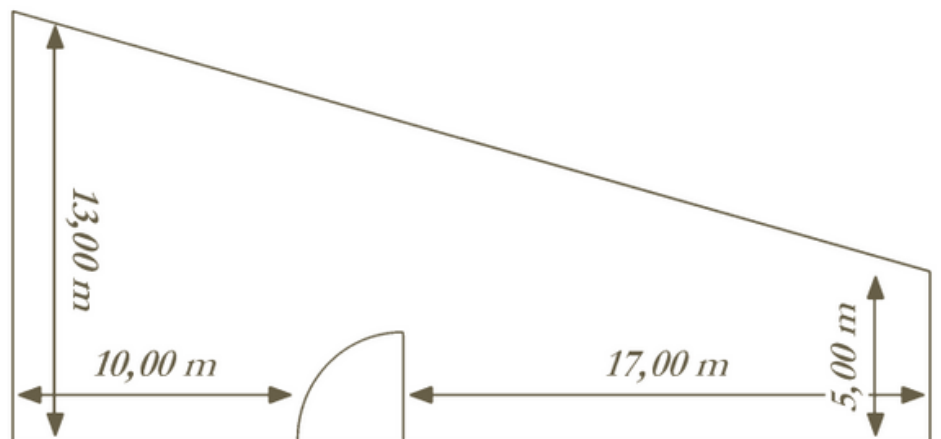



Schachbrettzimmer

Das Schachbrettzimmer befindet sich im Erdgeschoss des Westflügels.

- Namensgeber sind die beiden Schachbrettmuster auf dem Parkettboden.
- Durch die Lage zwischen Foyer und Rosengarten ist es für Empfänge ideal geeignet und wird als Schlechtwetter Alternative für den Rosengarten genutzt.

SCHACHBRETTZIMMER

Block: 16

Würfel: 30

Einzelstische: 36

U-Form: 36

Tischreihen: 30

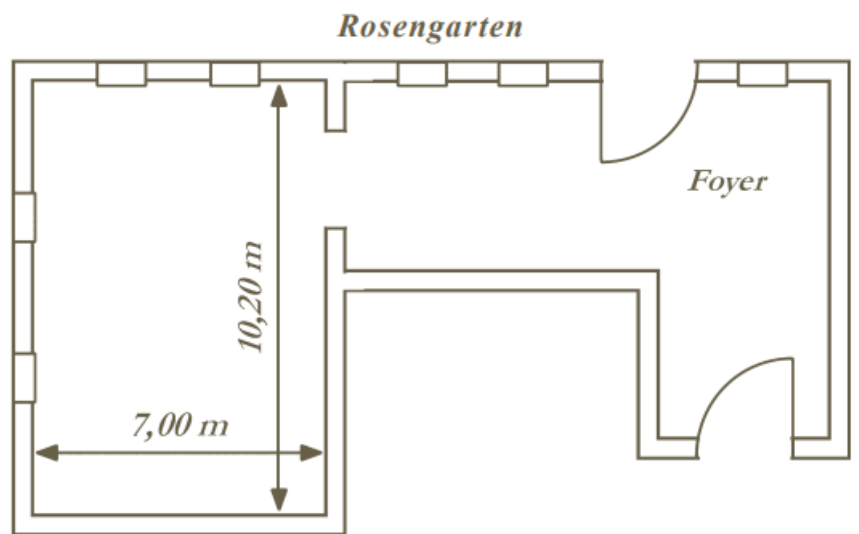



Weitere Räume

ERHALTEN SIE EINEN KLEINEN ÜBERBLICK ÜBER WEITERE RÄUME UND ANLAGEN AUF BURG STETTENFELS



ARKADENHOF

Gartenbestuhlung: 50
Stehische: 100

Idyllisch vor dem Sturmfederturm gelegen, über den Innenhof erreichbar, ist er hervorragend für einen Empfang oder für die Einstimmung auf die Hochzeit am Abend geeignet.



INNENHOF

Gartenbestuhlung: 50
Stehische: 100

Mit dem malerischen Brunnen in seinem Zentrum bildet er das Herzstück der Burg. Umringt von den Mauern der liebevoll restaurierten Burg, verleiht er jeder Veranstaltung eine gewisse Note.



KAPELLE

Sitzplätze: 65
(mit Stehplätzen) 80

Die Burgkapelle befindet sich im Erdgeschoss des Südflügels. Da sie direkt in der Burg mit Zugang zum Innenhof liegt, ist sie ideal um die Hochzeitsfeier mit der kirchlichen Trauung zu verbinden.

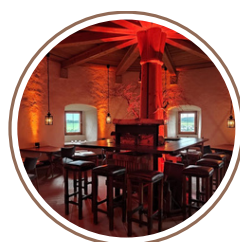

STURMFEDERTURM

Sitzplätze: 35

Der Sturmfederturm befindet sich auf der Nord-Ost-Seite der Burg. Mit dem offenen Kamin und dem kreisförmigen Grundriss bietet er einen gemütlichen Rahmen für Feste.



Cateringpartner



Sollten Sie sich für ein Menü anstelle eines Buffets entscheiden, wird ein Personalzuschlag in Höhe von 4,00 Euro pro Person berechnet.



LE GOURMET
Benzstraße 24
74211 Leingarten
Tel. 07131 2037690
www.lgps.de

ROTE BRIGADE EVENTCATERING
Berliner Platz 1
74072 Heilbronn
Tel. 0170 6668170
www.rotebrigade-hochzeit.de

ESSKULTUR EVENTCATERING
Schickhardtstraße 47
70199 Stuttgart
Tel. 0711 5770400
www.esskultur.biz



Hotelvorschläge

FERIENHOF LUTZ

In der Tränke 1

74199 Untergruppenbach

Tel. 07131 70752

www.ferienhof-lutz.de

HOTEL WILDECK

Heilbronner Straße 16

74232 Abstatt

Tel. 07062 9780

www.das-wildeck.de

HOTEL HILLER

Beilsteiner Strasse 20

74232 Abstatt

Tel. 07062 978800

www.hotel-hiller.de

GÄSTEHAUS HARTWIG

Happenbacher Straße 88

74199 Untergruppenbach

Tel. 07131702333

www.hotel-hartwig.de





Servicepauschale

Unsere Servicekosten bis 24:00 Uhr belaufen sich auf 3,25 Euro pro Gast und Stunde.

Der Personalaufwand für den Auf- und Abbau, das Eindecken und die Reinigung ist hier bereits inkludiert.

Ab 24:00 Uhr wird ein Nachzuschlag pro Stunde in Höhe von 260,00 Euro für den Fuggersaal und 200,00 Euro für den Herzogsaal berechnet.

Unsere Serviceleitung ist am Veranstaltungstag, die Ansprechperson für den Veranstalter.

Personal zur Betreuung des Buffets/Menüs werden von den jeweiligen Vertragspartnern der Burg Stettenfels gestellt und berechnet.

Bei einem Menüservice wird eine zusätzliche Servicepauschale in Höhe von 4,00 Euro pro Person erhoben.

Wünschen Sie einen Getränkeservice über den Zeitraum des Abendessens werden 4,00 Euro pro Person berechnet.



Equipment

FOLGEND FINDEN SIE DIE KOSTEN FÜR DIVERSE MIETGEGENSTÄNDE

ARTIKEL	MIETPREIS	HINWEISE
Stuhlhussen, weiß	8,00 € (Stück)	
Silberleuchter	11,00 € (Stück)	3-Armig, inkl. Kerzen
Bodenstrahler	25,00 € (Stück)	Indirekte Beleuchtung
Stehtisch/Gartentisch	12,00 € (Stück)	Inkl. Husse
Fotobox	690,00 €	Inkl. Druckflatrate und Requisiten
Musikanlage	200,00 €	
Roter Teppich	60,00 €	
LED Kerzen	60,00 €	
Beamer & Leinwand	70,00 €	
Cocktailbar	250,00 €	





Getränke

Folgendes Getränkesortiment haben Sie für Ihre Veranstaltung bei uns auf Burg Stettenfels zur Auswahl.

Sekt

Burg Stettenfels Sekt "Cuvée Dry"	Fl. 0,75 l	36,00 €
Burg Stettenfels Sekt "Rosé Sekt Dry"	Fl. 0,75 l	36,00 €
Sekt -Alkoholfrei-	Fl. 0,75 l	32,00 €

Aperitif

Aperol Sprizz	Gl. 0,2 l	8,30 €
Limoncello Sprizz	Gl. 0,2 l	8,30 €
Lillet Wild Berry	Gl. 0,2 l	8,30 €
Lillet White Peach	Gl. 0,2 l	8,30 €
Schloss Cocktail -Alkoholfrei-	Gl. 0,2 l	7,90 €



Getränke

Folgendes Getränkesortiment haben Sie für Ihre Veranstaltung bei uns auf Burg Stettenfels zur Auswahl.

Erfrischungsgetränke

Ensinger Mineralwasser Gourmet Classic	Fl. 0,75 l	7,90 €
Ensinger Mineralwasser Gourmet Still	Fl. 0,75 l	7,90 €
Infused Water Zitrone, Limette, Minze oder Ingwer, Orange, Rosmarin	Sp. 5,00 l	50,00 €
Apfelsaft	Fl. 1,0 l	12,90 €
Orangensaft	Fl. 1,0 l	12,90 €
Coca Cola	Gl. 0,2 l	3,60 €
Fanta	Gl. 0,2 l	3,60 €
Mezzo Mix	Gl. 0,2 l	3,60 €
Sprite	Gl. 0,2 l	3,60 €
Zitronenlimonade	Fl. 0,75 l	10,50 €



Getränke

Folgendes Getränkesortiment haben Sie für Ihre Veranstaltung bei uns auf Burg Stettenfels zur Auswahl.

Flaschenbier

Distelhäuser Pils	Fl. 0,33 l	4,20 €
Distelhäuser Pils -Alkoholfrei-	Fl. 0,33 l	4,20 €
Distelhäuser Hefeweizen	Fl. 0,5 l	5,10 €
Distelhäuser Hefeweizen -Alkoholfrei-	Fl. 0,5 l	5,10 €

Fass

Distelhäuser Pils	Fass 30 l	352 €
Distelhäuser Hefeweizen	Fass 30 l	352 €



Getränke

Folgende Weine sind im Pauschalpreis unserer Hochzeitspakete enthalten. Sie dürfen sich hiervon je einen Weißwein, einen Roséwein und einen Rotwein für Ihre Veranstaltung aussuchen.

Weiß

Grauburgunder trocken

Fruchtige gelbe Aromen wie Birne und Melone, angenehm mild in der Säure, trocken ausgebaut

Fl. 0,75 l

28,00 €

Spätburgunder Blanc de noir

Rote Trauben, hell vinifiziert, der perfekte, unkomplizierte Sommerwein

Fl. 0,75 l

28,00 €

Rosé

Muskat-Trollinger Weißherbst

Zarte Rosé Farbe, schon beim Einschenken ins Glas entfaltet er sein typisches Muskat-Aroma, feinherb ausgebaut, ein Württemberger Original

Fl. 0,75 l

28,00 €

Rot

Samtrot

Fruchtiger Rotwein, abgerundet mit leichter Restsüße, feinherb ausgebaut

Fl. 0,75 l

27,50 €

Lemberger Gutswein trocken

Dunkle Früchte, mittlerer Körper, passt zu Fleischgerichten und kräftigen Fischgerichten

Fl. 0,75 l

27,50 €

Unsere Weine kommen direkt vom Weingut Haberkern-Betz in Erlenbach. Gerne können Sie die Weine dort kostenlos probieren. Nähere Infos finden Sie unter www.haberkern-betz.de



Getränke

Folgende Weine sind NICHT im Pauschalpreis enthalten, können aber mit einem Aufpreis in die Hochzeitspakete integriert werden.

Weiß

Grauburgunder Löss (Barrique) trocken

Aus unseren ältesten Grauburgunder Weingärten, gewachsen auf Lössböden, ausgebaut in Barriquefässern

Fl. 0,75 l

37,00 €

Sauvignon Blanc Kräutergarten trocken

Vielschichtiger Sauvignon Blanc, kräutrige Aromen zu Beginn, nach etwas Zeit im Glas kommen immer mehr exotischen Noten hervor, trocken ausgebaut

Fl. 0,75 l

32,00 €

Rot

Kaykreuz Cuvée trocken

Cuvée aus Merlot, Cabernet und Lemberger, Ausgebaut in Barriquefässern, tiefrote Farbe, erinnert an Zartbitterschokolade und dunkle Früchte

Fl. 0,75 l

37,00 €

Lemberger Junge Reben trocken

Trägt würzige Aromen, an Zartbitter-Schokolade erinnernd. Im Geruch erinnert er an dunkle Beeren und vor allem typischen Sauerkischnoten.

Fl. 0,75 l

35,00 €

Sollten Sie Weine wünschen, die nicht auf dieser Liste stehen, dürfen Sie diese selbst besorgen und wir berechnen pro angebrochener Flasche ein Korkgeld von 23,00 Euro.



Getränke

Folgendes Getränkesortiment haben Sie für Ihre Veranstaltung bei uns auf Burg Stettenfels zur Auswahl.

Digestif

Ramazotti	2 cl	3,90 €
Tequila	2 cl	3,90 €
Baileys	2 cl	3,90 €
Obstler	2 cl	3,90 €
Malteser Aquavit	2 cl	3,90 €
Himbeergeist	2 cl	3,90 €
Fernet Branca	2 cl	3,90 €
Williams Christ	2 cl	3,90 €
Mirabelle	2 cl	3,90 €
Amaretto	2 cl	3,90 €
Pfirsich Likör	2 cl	3,90 €



Getränke

Innerhalb der Pauschale dürfen Sie sich insgesamt 5 Cocktails & Longdrinks aussuchen.

Cocktails & Longdrinks

Caipirinha	Glas	9,80 €
Caipirinha -Alkoholfrei-	Glas	9,40 €
Schlosscocktail -Alkoholfrei-	Glas	7,90 €
Gin Fizz	Glas	9,80 €
Mojito	Glas	9,80 €
Wodka Lemon	Glas	9,30 €
Cuba Libre	Glas	9,30 €
Batida de Coco Kirsch	Glas	9,30 €
Jack Daniels Cola	Glas	9,30 €
Gin Tonic	Glas	9,30 €
Frozen Strawberry Margharita	Glas	9,80 €



Getränke

Heißgetränke

Café Crème	Tasse	3,30 €
Espresso	Tasse	2,80 €
Espresso Macchiato	Tasse	3,20 €
Doppelter Espresso	Tasse	4,70 €
Cappuccino	Tasse	3,80 €
Latte Macchiato	Tasse	4,40 €
Heiße Schokolade	Tasse	4,20 €
Tee	Tasse	3,20 €
Milch	Glas 0,33l	2,20 €

Pauschal

Kaffeepauschale Filterkaffee, heiße Schokolade, Tee	p.P.	5,20€
Kuchengedeck Buffetform	p.P.	3,20€
Kuchengedeck Eingedeckt	p.P.	6,30€

Kuchen darf kostenfrei mitgebracht werden.
Diese Pauschale gilt nur für den Nachmittagskaffee.



Korkgeld

Die unten angegebenen Preise gelten für selbst mitgebrachte Getränke, pro geöffneter Flasche.

Sondergrößen nach Absprache.

Das Mitbringen von weiteren Getränken ist nicht gestattet.

Wein	0,7 l	23,00€
Sekt	0,7 l	23,00€
Spirituosen	0,7 l	45,00€

Allgemeine Geschäftsbedingungen [1]

1. VERTRAG

Der Vertrag kommt durch die unterschriebene Auftragsbestätigung – der Festbuchung – der Burg Stettenfels GmbH mit dem Kunden zustande. Es werden ausschließlich diese Geschäftsbedingungen Vertragsbestandteil; etwaige Geschäftsbedingungen der Kunden werden nicht anerkannt. Sie gelten für sämtliche Leistungen der Burg Stettenfels GmbH insbesondere für die Überlassung der Konferenz-, Banketträume und der anderen Räumlichkeiten für Veranstaltungen aller Art. Eine Unter- oder Weitervermietung bedarf der schriftlichen Einwilligung der Burg Stettenfels GmbH. Der Speisenbewirtschaftungsvertrag besteht zwischen dem Endkunden und den jeweiligen ausführenden Gastronomen (Catering-Unternehmen).

2. PREISE

Die Preise bestimmen sich nach der gültigen Preisliste zum Zeitpunkt der Leistungserbringung. Sind in der Auftragsbestätigung feste Preise benannt und liegen zwischen Vertragsschluss und Leistungserbringung mehr als 4 Monate, ist die Burg Stettenfels GmbH berechtigt, Preisänderungen vorzunehmen. Die ausgezeichneten Preise sind Inklusivpreise und verstehen sich inkl. der gesetzlichen Mehrwertsteuer, ohne Bedienungsgeld. Ändert sich nach Vertragsabschluss die Höhe der gesetzlichen Mehrwertsteuer, so ändert sich der vereinbarte Preis entsprechend. Die Burg Stettenfels GmbH ist berechtigt, für eine Reservierung eine Vorauszahlung bis 6 Monate vor Veranstaltung in Höhe der Saalmieten zu verlangen. Die Burg Stettenfels GmbH behält sich das Recht vor, mehrere Veranstaltungen gleichzeitig in den Sälen der Burg Stettenfels durchzuführen. Sollte eine Gesellschaft Wert darauf legen, alleine in der Burg Stettenfels zu feiern, so ist diese verpflichtet die kompletten Räumlichkeiten/Außenbereiche der Burg Stettenfels GmbH anzumieten.

3. STORNO

Für gebuchte Leistungen der Burg Stettenfels GmbH ist das vereinbarte Entgelt auch dann zu bezahlen, wenn die Buchung später vom Kunden storniert wird, der Kunde nicht erscheint, oder die Anzahlungsrechnung nicht fristgerecht beglichen wird (§ 552 BGB). In diesem Fall bestimmt der Zeitpunkt der Stornierung die Höhe des Anspruchs der Burg Stettenfels GmbH auf eine angemessene Vergütung. Diese ergibt sich aus der Auftragsbestätigung der Burg Stettenfels GmbH sowie der nachfolgend aufgeführten Stornostaffel. Ersparte Aufwendungen sind damit abgegolten. Dem Kunden bleibt der Nachweis eines niedrigeren, der Burg Stettenfels GmbH der Nachweis eines höheren Schadens vorbehalten.

STORNOSTAFFELUNG

Wird eine Veranstaltung storniert, gelten folgende Regeln:
Vom Zeitpunkt der Auftragsbestätigung bis zum 180. Tag vor der Veranstaltung wird eine Aufwandspauschale in Höhe von 500€ berechnet.
Danach wird nach folgender Staffelung berechnet:

1. Vom 179. Bis 60. Tag vor der Veranstaltung: 100% der Raummiete
2. Vom 59. Bis 10. Tag vor der Veranstaltung: 100% der Raummiete plus zusätzlich 30% des entgangenen Umsatzes pro vereinbarter Gästeanzahl
3. Bis zum 9. Tag vor der Veranstaltung: 100% der Raummiete plus zusätzlich 60% des entgangenen Umsatzes pro vereinbarter Gästeanzahl

Bei einer Stornierung oder nicht fristgerechten Bezahlung der Anzahlungsrechnung, behält sich die Burg Stettenfels GmbH vor, die Räumlichkeiten anderweitig zu vergeben.

4. MINDER- MEHRBESUCH, KINDERREGELUNG

Der Kunde hat der Burg Stettenfels GmbH die genaue Anzahl der Gäste bis spätestens zum 10. Werktag vor dem Termin der Leistungserbringung mitzuteilen, ansonsten ist die gemeldete Personenzahl bindend. Eine nicht angemeldete Erhöhung der Gästezahl am Tag der Veranstaltung wird von der Burg Stettenfels GmbH automatisch bei Rechnungsstellung angepasst.

5. OPEN-END

Es darf bis maximal 4.00 Uhr gefeiert werden. Bei Veranstaltungen die über 24:00 Uhr hinausgehen, verlangt die Burg Stettenfels GmbH einen Gesamtbedienungsnachtzuschlag von Euro 230,00 bzw. 170,00 Euro pro Stunde bis zur Vollendung der Arbeitszeit. Soweit eine Sperrzeitverkürzung erforderlich ist, wird sich die Burg Stettenfels GmbH auf entsprechenden Antrag des Kunden hierum bemühen. Dem Kunden obliegt die Einhaltung öffentlich rechtlicher Auflagen und sonstiger Vorschriften. Die für die Veranstaltung an Dritte zu zahlende Abgaben, insbesondere GEMA-Gebühren, Vergnügungssteuer usw. hat der Kunde unmittelbar an den Gläubiger zu entrichten.

6. RÜCKTRITT/NACHBESSERUNG

Die Burg Stettenfels GmbH behält sich vor, im Falle höherer Gewalt, Brand, Erkrankung, Arbeitskampfmaßnahmen, Energiemangel oder ähnlicher Gründe insbesondere solcher Umstände, die außerhalb der Einflussosphäre der Burg Stettenfels GmbH liegen, vom Vertrag zurückzutreten, ohne dass dem Kunden Schadensersatz zusteht. Die Burg Stettenfels GmbH verpflichtet sich jedoch, sich um die anderweitige Beschaffung einer gleichwertigen Leistung zu bemühen. Wird eine Leistung nicht oder nicht vertragsgemäß erbracht, so kann der Kunde Nachbesserung verlangen. Erst nach erfolgloser Nachbesserung kann der Kunde eine der Minderleistung entsprechende Herabsetzung des Preises verlangen. Der Kunde ist verpflichtet, seine Beanstandung unverzüglich der Geschäftsleitung mitzuteilen. Kommt der Kunde diesen Verpflichtungen nicht nach, so stehen ihm Ansprüche insoweit nicht zu.

7. BESCHÄDIGUNG

Für Beschädigung oder Verluste, die während der Vertragsdauer eintreten, haftet der Kunde der Burg Stettenfels GmbH, sofern nicht der Schaden im Verantwortungsbereich der Burg Stettenfels GmbH liegt oder durch einen Dritten verursacht wurde und der Dritte auch tatsächlich Ersatz leistet. Es ist nicht gestattet, Eigentum der Burg Stettenfels GmbH oder der Lieferanten vom Burggelände zu entfernen.

8. AUFBAU/DEKORATION

Aufbau und Proben sind in den Sälen der Burg Stettenfels GmbH nur nach Absprache mit der Burg Stettenfels GmbH möglich, die Termine können bis zu 5 Tagen vor Veranstaltung widerrufen werden. Die Burg Stettenfels GmbH erhebt eine Nutzungsgebühr von 25% der jeweiligen Saalmiete und teilt mindestens eine Aufsichtsperson ein, die zu den geltenden Konditionen berechnet wird. Die Anbringung von Dekorationsmaterial oder ähnlichem sowie die Nutzung von Flächen der Burg Stettenfels GmbH außerhalb der angemieteten Räume, z.B. zu Ausstellungszwecken, Aufführungen etc. bedürfen schriftlicher Einwilligung der Burg Stettenfels GmbH und können von der Zahlung einer zusätzlichen Vergütung abhängig gemacht werden. Dekorationsmaterial und sonstige von den Kunden eingebrachten Gegenständen müssen den örtlichen feuerpolizeilichen und sonstigen behördlichen Vorschriften entsprechen. Im Zweifelsfall kann die Burg Stettenfels GmbH die Vorlage einer Bestätigung des zuständigen Brandschutzes verlangen. Um Beschädigungen an Wänden etc. vorzubeugen, ist das anbringen von Dekorationsmaterialien oder sonstigen Gegenständen vorher mit der Burg Stettenfels GmbH abzustimmen. Vom Kunden zurückgelassener wertloser Unrat/Müll, wird auf Kosten des Kunden von der Burg Stettenfels GmbH entsorgt.

Allgemeine Geschäftsbedingungen [2]

9. FREMDLEISTUNGEN

Soweit die Burg Stettenfels GmbH für den Kunden technische oder sonstige Einrichtungen von Dritten beschafft, handelt sie in Vollmacht und Rechnung des Kunden; dieser haftet für die pflegliche Behandlung und ordnungsgemäßer Rückgabe der Einrichtungen und stellt die Burg Stettenfels GmbH von allen Ansprüchen Dritter aus der Überlassung frei. Von Dritten eingebrachte Einrichtungen und Gegenstände (Dekorationen, Musikanlagen, Kuchenplatten, Bestuhlung etc.) müssen direkt nach der Veranstaltung mitgenommen werden bzw. dürfen nur nach schriftlicher Genehmigung der Burg Stettenfels GmbH auf dem Burggelände verbleiben. Wird der Abholzeitraum nicht eingehalten, wird ohne schriftliche Aufforderung, eine Lager- und Verräumungsgebühr in Rechnung gestellt. Für Beschädigungen eingebrachter Gegenstände übernimmt die Burg Stettenfels GmbH keine Haftung.

10. AUBENBEWIRTUNG IN DEN BURGHÖFEN

Aufgrund der gemieteten Räumlichkeiten hat der Gast keinen Anspruch auf alleinige Nutzung der Außenflächen, jedoch kann der Kunde die Außenflächen (Rosengarten oder Arkadenhof) anmieten. Der Innenhof bleibt für alle zugänglich. Der Gast muss die Entscheidung, ob bei wechselhaftem Wetter die Bewirtung im Freien oder in den Innenräumen stattfindet, spätestens 24 Stunden vor Veranstaltungsbeginn bekannt geben. Sollte keine Entscheidung vom Veranstalter getroffen werden, wird die Veranstaltungsleitung nach eigenem Ermessen handeln. Musikdarbietungen auf Außenflächen müssen um 22.00 Uhr beendet werden.

11. SCHADENSBEGRENZUNG

Der Kunde ist insbesondere verpflichtet, bei eventuell auftretenden Leistungsstörungen alles ihm zumutbare zu tun, um den Schaden so gering als möglich zu halten. Der Kunde verpflichtet sich, die Burg Stettenfels GmbH unverzüglich und unaufgefordert, spätestens jedoch bei Vertragsschluss darüber aufzuklären, dass die Leistungserbringung und/oder die Veranstaltung, sei es aufgrund ihres politischen, religiösen oder sonstigen Charakters geeignet ist, öffentliches Interesse hervorzurufen oder Belange der Burg Stettenfels GmbH zu beeinträchtigen. Zeitungsanzeigen, sonstige Werbemaßnahmen und Veröffentlichungen, die einen Bezug zur Burg Stettenfels GmbH aufweisen (insbesondere Verkehrsveranstaltungen) bedürfen grundsätzlich der schriftlichen Einwilligung der Burg Stettenfels GmbH. Verletzt der Kunde diese Aufklärungspflicht oder erfolgt eine Veröffentlichung ohne eine solche Einwilligung, hat die Burg Stettenfels GmbH das Recht, die Veranstaltung abzusagen – In diesem Fall gilt Ziff. 3 der allgemeinen Geschäftsbedingungen (Zahlung der Miete sowie der angemessenen Vergütung, gemäß der vorstehenden Auflistung). Hat die Burg Stettenfels GmbH begründeten Anlass zur Annahme, dass die Veranstaltung den reibungslosen Geschäftsbetrieb, die Sicherheit oder den Ruf des Hauses bzw. der Gäste zu gefährden droht, sowie im Falle höherer Gewalt oder innere Unruhe, kann sie die Veranstaltung absagen. Die Kosten von Sicherheitsmaßnahmen, die durch eine Veranstaltung notwendig geworden sind, können dem Kunden belastet werden. Es genügt der begründete Anlass der Sicherheitsmaßnahme. Der Gast muss die Hausordnung beachten, insbesondere akzeptiert er, dass ab 22.30 Uhr sämtliche Fenster und Türen geschlossen werden. Sollte die Musik zu laut sein, hat der Veranstalter/Kunde bzw. Band, DJ etc. den Anweisungen (Musiklautstärke verringern) der jeweiligen Serviceleitung Folge zu leisten. Sollte nach mehrmaligem Auffordern die Lautstärke nicht angemessen reduziert werden, kann die Veranstaltung durch die Burg Stettenfels GmbH unterbrochen bzw. beendet werden. Die Musik darf nicht mehr als 92 Dezibel Lautstärke im Durchschnitt aufweisen.

12. KORKGELD

Der Kunde oder Caterer darf Getränke zu den Veranstaltungen grundsätzlich nicht mitbringen. Ausnahmefälle bedürfen der Schriftform. In diesem Fall wird ein Korkgeld in Höhe von 23,00 Euro pro angefangene Flasche Wein/Sekt und 45,00 Euro pro angefangener Flaschen Spirituosen erhoben. Dies gilt für handelsübliche Flaschengrößen (0,2 – 1,0 Liter). Bei mitgebrachten Flaschen in Übergröße errechnet sich das Korkgeld nach Inhaltsmenge. Für Sonderbestellungen von Getränken wird eine Pauschale von mind. 50,00 Euro erhoben.

13. KAFFEE-/KUCHENREGELUNG

Für das Eindecken der Tische zum Kaffee vor Veranstaltungsbeginn werden pro Person 6,30 Euro berechnet. Dieser Betrag beinhaltet außerdem das Geschirr, Besteck und Servietten. Die Burg Stettenfels GmbH berechnet eine Pauschale pro Person, einschließlich Kindern ab dem 3. Lebensjahr, für Kaffee, Tee und heiße Schokolade in Höhe von 5,20 Euro. Für die Bereitstellung von Kaffeegeschirr auf einem Buffet, werden pro Person 3,20 Euro erhoben. Bringt der Kunde selbst gefertigte Speisen/Kuchen etc. zur Veranstaltung mit, so ist er für deren ordnungsgemäßen Zustand selbst verantwortlich. Sofern hier ein Teilnehmer Schaden erleidet, stellt der Kunde die Burg Stettenfels GmbH von jeglicher Haftung frei. Erleidet die Burg Stettenfels GmbH einen Schaden, hat der Kunde diesen Schaden zu ersetzen. Für die Außenbewirtung bei Kaffee und Kuchen tritt § 10 in Kraft. Kurzfristige wetterbedingte Änderungen, werden nach Aufwand berechnet.

14. RECHNUNGEN

Nicht kalendermäßig fällige Rechnungen sind binnen 14 Tagen ab Rechnungsdatum ohne Abzug zahlbar. Einwendungsfrist bis 10 Tage nach Rechnungsdatum. Verzug tritt mit dem Zugang der ersten Mahnung ein. Ab Verzugseintritt ist die Rechnung mit 4% über dem Bundesbankdiskontsatz zu verzinsen, falls nicht die Burg Stettenfels GmbH einen höheren oder der Kunde einen niedrigeren Verzugsschaden nachweist. Für jede Mahnung nach Verzugseintritt wird eine Mahngebühr von 6,00 Euro geschuldet.

15. GERICHTSSTAND

Erfüllungs- und Zahlungsort ist für beide Parteien der Ort Burg Stettenfels GmbH. Es gilt deutsches Recht. Abweichende Vereinbarungen oder Nebenabreden bedürfen zu ihrer Wirksamkeit der Schriftform. Sollten einzelne Bestimmungen des Vertrags – einschließlich dieser Geschäftsbedingungen – unwirksam sein, berührt diese die Wirksamkeit der übrigen Bestimmungen nicht.

16. ZUSÄTZLICHE LEISTUNGEN

Sollte am Veranstaltungstag ein Starkstromanschluss (16 A) benötigt werden, werden dem Gastronomen oder dem Kunden 50,00 Euro in Rechnung gestellt. Für zusätzliches Anbringen von Bodenstrahlern (Außenbeleuchtung) wird 10,00 Euro pro 220 Volt-Steckdose berechnet. Die Entsorgung von eingebrachten Gegenständen wird je nach Aufwand berechnet. Vom Gast oder Caterer mitgebrachte Gegenstände (Geschirr etc.), können von den Mitarbeitern der Burg Stettenfels GmbH nicht gereinigt werden. DJs und Musiker müssen bei Veranstaltungen im Fuggersaal die hauseigene Musikanlage verwenden. Diese wird mit einer Pauschale von 200,00 Euro an den Endkunden berechnet.

17. BRANDMELDEANLAGE

Das Rauchen ist in den Sälen nicht gestattet. Ebenso auch das Abbrennen von Feuerwerkskörpern. Sollten durch weitere Rauchentwickler die Brandmeldeanlage ausgelöst werden, geht dies zu Lasten der Veranstalter. Der Veranstalter haftet für seine Gäste und die von ihm engagierten Künstler. Nebelmaschinen, Tischfeuerwerk etc. ist nur nach Absprache und mit schriftlicher Genehmigung der Burg Stettenfels GmbH erlaubt.

18. DROHNEN

Drohnen- und Quadkopter Überflüge sind auf dem gesamten Gelände verboten. Ausnahmen sind nur mit vorheriger schriftlicher Genehmigung gestattet.



Anfahrt

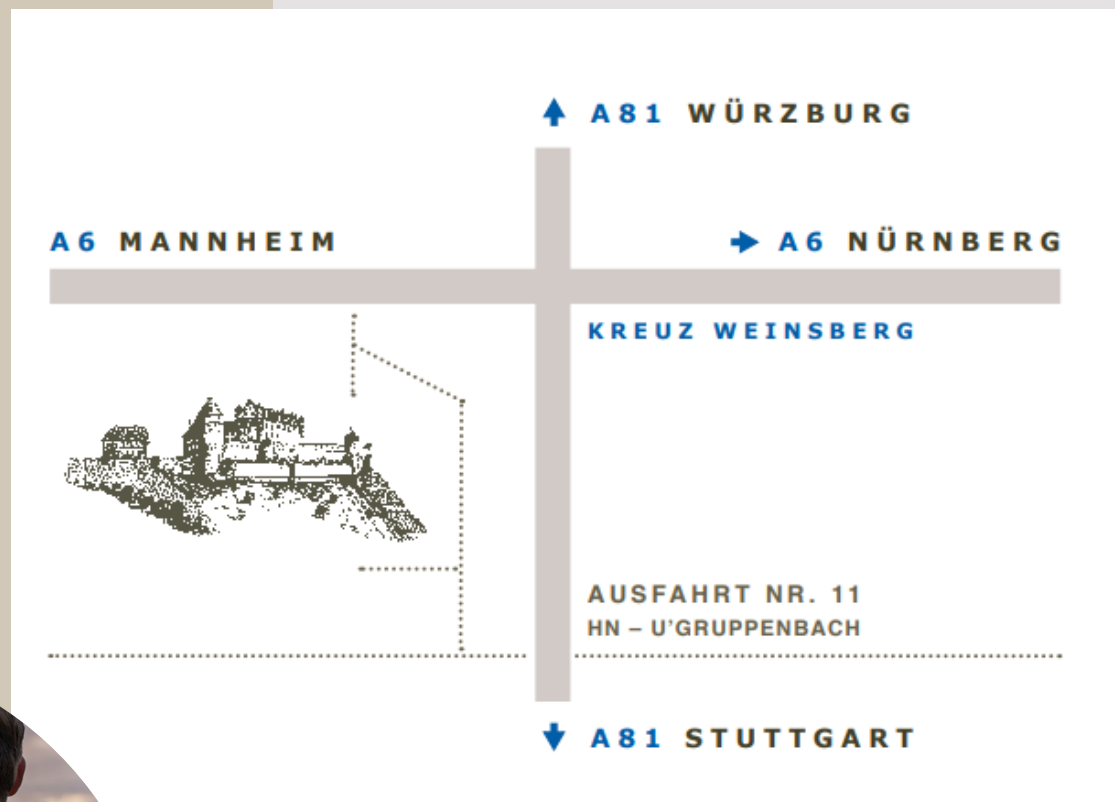

BURG STETTENFELS

Burg Stettenfels 4
74199 Untergruppenbach

Tel: 07131 97700

info@burg-stettenfels.de

 [burgstettenfels](https://www.instagram.com/burgstettenfels)

www.burg-stettenfels.de